

Für angenehme Abkühlung

Truma Klimasysteme

Gültig ab
Januar 2021



 **truma**

Mehr Komfort für unterwegs

wärmen | kühlen | steuern



Cool bleiben – auch an heißen Tagen

Surfen, Beachvolleyball spielen oder einfach am Strand die Seele baumeln lassen: Viele Camper zieht es im Sommer in den Süden. Nach den sportlichen Aktivitäten erfrischt Sie eine Abkühlung im Meer. Und am Abend kehren Sie in Ihr Fahrzeug zurück, das bereits optimal klimatisiert ist – dank der ausgereiften Klimasysteme von Truma. Probieren Sie es aus!

Inhalt

- 4 Truma – Das Unternehmen
- 6 Klimakomfort nach Wunsch
- Truma iNet System**
- 8 Intelligente Gerätesteuerung
- 10 Truma CP plus und Truma iNet Box
- Klimasysteme**
- 12 Dachklimasystem Truma Aventa
- 12 Truma Aventa comfort
- 13 Truma Aventa compact
- 13 Truma Aventa compact plus
- 14 Staukastenklimasystem Truma Saphir
- 17 Truma Saphir compact
- 17 Truma Saphir comfort RC
- Truma Online und Service**
- 19 Online, Service und Truma Vertragshändler / Truma Partner



Änderungen und Irrtümer vorbehalten. Abbildungen ähnlich.

Unsere Heimat liegt im Caravaning

Zusammen mit Ihnen in die Zukunft

Truma ist seit mehr als 70 Jahren der führende Zubehörspezialist im Bereich Caravaning. Schon zu Beginn unserer langjährigen Unternehmensgeschichte haben wir Standards gesetzt und treiben diesen Anspruch weiter voran. So haben wir 1961 als Pioniere der Wohnwagenheizung Wintercamping überhaupt erst möglich gemacht. Heute sind wir in diesem Bereich Marktführer – und die Truma Heizung lässt sich längst per App steuern. Denn unser oberstes Ziel war es seit jeher, Campern das perfekte Urlaubserlebnis zu ermöglichen. Damit uns das auch in Zukunft gelingt, machen wir uns weiterhin auf die Suche nach der besten Idee.



Zuverlässigkeit

- Familienunternehmen in dritter Generation – unabhängig und selbstbestimmt.
- Durchdachte Produkte und Services.
- Hochwertige und wenig reparaturanfällige Geräte.

Kompetenz

- Langjähriges und generationsübergreifendes Know-how.
- Zahlreiche innovative Produktideen, die den Markt von morgen bewegen.
- Smarte, zukunftsorientierte und ganzheitliche Entwicklung.

Qualität

- Höchste Ansprüche in der gesamten Wertschöpfungskette.
- Arbeiten nach dem Null-Fehler-Prinzip am Produktionsstandort Deutschland.
- Automatisierte Überprüfung aller Produkte auf zahlreiche Parameter.

Service

- Technisch kompetente, schnelle und freundliche Hilfe.
- Persönlicher Telefon-Support in elf Sprachen.
- Top-Service mit 500 Servicepartnern in mehr als 30 Ländern.

Einen Einblick in die Truma Historie erhalten Sie auf unserer Website:



www.truma.de/geschichte

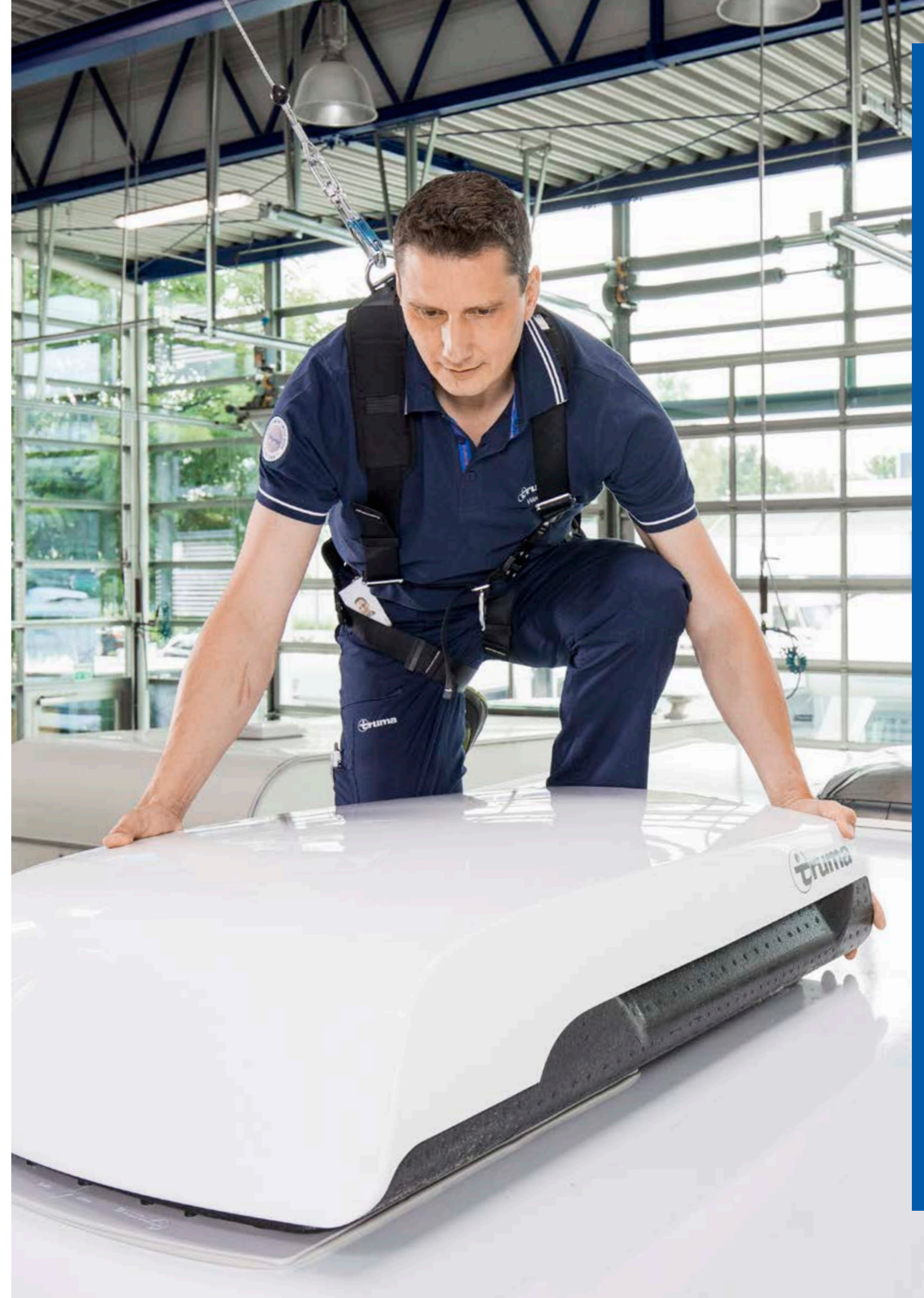

Klimakomfort nach Wunsch

Für das Dach oder den Staukasten – Truma bietet für beide Bereiche hochwertige Klimasysteme an. Alle Geräte basieren auf unserer langjährigen Klimakompetenz und zeichnen sich durch ihren herausragenden Kühlkomfort aus. Die Luft wird besonders effizient gekühlt und dabei zuverlässig entfeuchtet. Die benötigte Kühlleistung – und damit die Wahl des richtigen Geräts – hängt von folgenden Faktoren ab:

- Größe des Innenraums
- Temperatur und Luftfeuchtigkeit
- Beschattung des Fahrzeugs

Besonders lange Fahrzeuge kühlen Sie am besten mit zwei Truma Klimasystemen. Dabei lassen sich Dach- und Staukastensysteme miteinander kombinieren.

Holen Sie sich die Expertentipps!

Wir haben jede Menge nützliches Know-how rund um das Thema Klimakomfort im Wohnmobil und Wohnwagen für Sie zusammengestellt. In unserem Klimaratgeber erfahren Sie welche Klimaanlage die Richtige für Sie ist, worauf Sie beim Kauf unbedingt achten sollten und wie die Truma Klimaanlage im Vergleich zu den Wettbewerbsprodukten abschneiden.



Jetzt herunterladen unter www.truma.com/klimaratgeber

Für jedes Fahrzeug das passende Klimasystem

Staukastensystem Truma Saphir

Das Truma Saphir Staukastenklimasystem wird im Stauraum des Caravans montiert. Es verteilt die Luft leise, individuell und flexibel im Raum. Zudem verlagert der Einbau den Schwerpunkt des Caravans nach unten und wirkt sich günstig auf die Fahreigenschaften aus.



Truma Saphir compact

Dachklimasystem Truma Aventa

Das Truma Aventa Klimasystem wird platzsparend auf dem Dach Ihres Wohnwagens, Reisemobils oder Kastenwagens eingebaut, zum Beispiel anstelle eines Dachfensters. Der Luftverteiler im Innenraum ist besonders flach – für mehr Durchgangsfreiheit.



Truma Aventa compact

Dachklimasystem Aventa

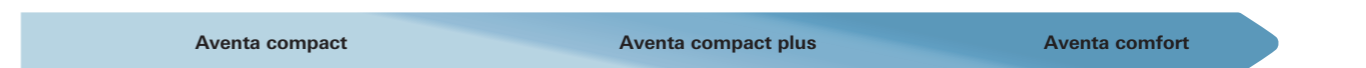

Staukastensystem Saphir



0 5,5 m 6 m 6,5 m 7 m 7,5 m

zu kühlender Wohnraum bei einer Fahrzeuglänge von ca.

Intelligente Gerätesteuerung, maximaler Komfort

Truma iNet System: Alles im Griff

Bequemer geht es kaum: Sie sitzen gemütlich in Ihrer Sitzgruppe und fragen kurz vor dem Schlafengehen per Smartphone den Füllstand Ihrer Gasflasche ab. Mit dem iNet System von Truma ist das möglich. Sie ermitteln nicht nur präzise Ihren Gasvorrat per App, sondern steuern auch spielend leicht Ihre Klimaanlage und Heizung – überall und jederzeit.

Das gehört zum Truma iNet System:

- Die **Truma iNet Box** als Herzstück des Systems.
- **iNet-fähige Geräte** wie der Truma LevelControl, verschiedene Heizungen und Klimaanlage.
- Die kostenlose **Truma App** auf Ihrem Smartphone oder Tablet.

So funktioniert das Truma iNet System:

Die **Truma iNet Box** vernetzt als zentrale Steuereinheit den **Truma LevelControl**, die **Heizung** und **Klimaanlage** mit Ihrem Smartphone oder Tablet. Die Bedienung erfolgt im Nahbereich über Bluetooth, von unterwegs per SMS. Mit der Truma App steuern

Sie Ihr Heiz- und Klimasystem und fragen bequem Ihren Gasvorrat ab. Dafür benötigen Sie den Truma LevelControl, den Sie einfach in das iNet System einbinden. Er misst mittels Ultraschall exakt den Füllstand Ihrer Flasche und zeigt an, wie lange das Gas noch ausreicht.

Die Truma App

Die App verfügt über viele hilfreiche Features und nützliche Campingtools. Laden Sie die Truma App kostenlos auf Ihr Smartphone oder Tablet herunter.



www.truma.de/inet

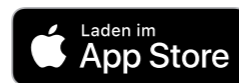

Gasversorgung

- Truma LevelControl

Heizsysteme

- Truma Combi
- Truma VarioHeat
- Alde Compact 3020 HE

Klimasysteme

- Truma Aventa
- Truma Saphir

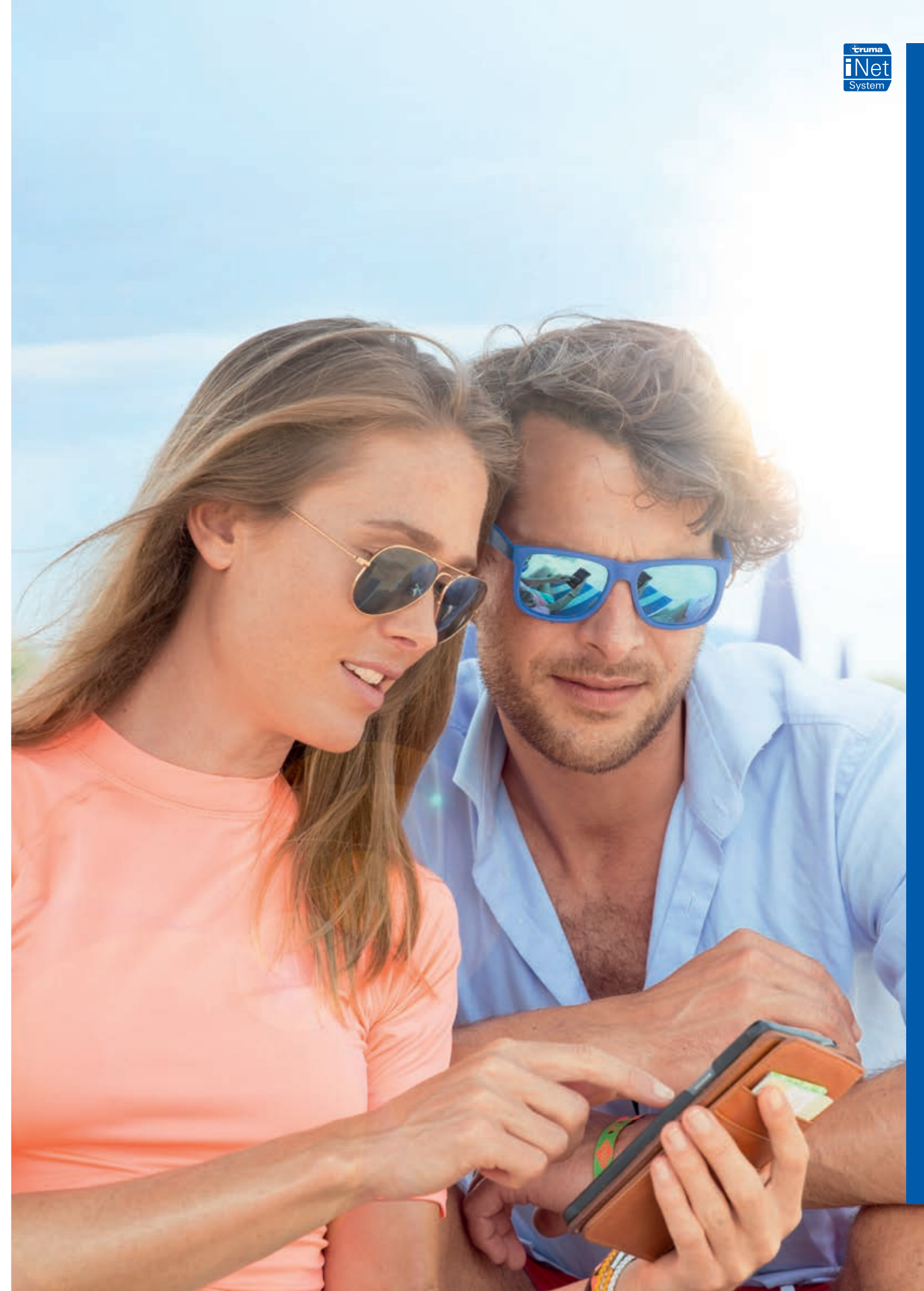

Für das optimale Wohlfühlklima

Auch als
Truma iNet Set
erhältlich!

Truma CP plus und Truma iNet Box

Truma CP plus

Mit dem digitalen Bedienteil Truma CP plus steuern Sie Ihre iNet-fähige Heizung und Klimaanlage. Sie wählen die Energieart, stellen das Gebläse ein oder programmieren die Funktionen Ihrer Heizung oder Ihres Klimageräts mit der Zeitschaltuhr.

Truma iNet Box

Die Truma iNet Box sorgt als intelligente Schnittstelle dafür, dass Sie Ihre iNet-fähigen Geräte bequem per Smartphone von unterwegs per SMS – oder über Bluetooth im Nahbereich – steuern können. Um zum Beispiel die Temperatur in Ihrem Fahrzeug zu regeln,

benötigen Sie dann nur noch die kostenlose Truma App. Die Truma iNet Box ist einfach zu installieren und kann für alle iNet-fähigen Heizungen und Klimasysteme nachgerüstet werden.

Truma Klimaautomatik

Egal, ob es draußen warm oder kalt ist: Die Klimaautomatik hält Ihre persönliche Wohlfühltemperatur im Fahrzeug konstant. Sie stimmt Klimaanlage und Heizung automatisch aufeinander ab, sodass Ihr Fahrzeug immer perfekt temperiert ist. Die Klimaautomatik können Sie am Bedienteil CP plus oder mit der Truma App steuern.



Truma CP plus

Digitales Bedienteil für Heizungen und Klimasysteme

Mit dem digitalen Bedienteil Truma CP plus stellen Sie einfach und bequem die Temperatur in Ihrem Fahrzeug ein. Funktionen wie Gebläseeinstellung oder Nachtabsenkung wählen Sie im Nu aus. Die Klimaautomatik sorgt bei jeder Wetterlage für ein konstantes Innenraumklima.



- **Intuitiv bedienen:** Mit praktischem Dreh-Drückknopf und großem Display mit Hintergrundbeleuchtung.
- **Boost-Funktion:** Erwärmt Wasser und heizt den Wohnraum besonders schnell.
- **Zeitschaltuhr:** Zu jeder Zeit die richtige Wasser- oder Raumtemperatur vorprogrammiert.

Technische Daten

- Spannungsversorgung: 8 V – 16,5 V
- Stromaufnahme: max. 65 mA (100 % Hintergrundbeleuchtung), 6,5 mA – 10 mA (Stand-by)
- Ruhestromaufnahme: 3 mA (Aus)
- Maße: 92 x 103 x 40 mm (L x B x H)
- Gewicht: ca. 100 g

Truma iNet Box

Zentrale Steuereinheit für iNet-fähige Geräte

Die Truma iNet Box ist das Herzstück des Truma iNet Systems. Sie vernetzt Ihre iNet-fähige Heizung oder Klimaanlage mit Ihrem Smartphone oder Tablet. Über diese Schnittstelle überwachen und steuern Sie Ihre iNet-fähigen Geräte – erkennbar am Label „Truma iNet ready“ – bequem per App.



- **Komfortabel:** Ermöglicht die Fernsteuerung und Überwachung Ihrer iNet-fähigen Heiz- und Klimasysteme per Smartphone oder Tablet.
- **Leicht zu installieren:** Einfach einbauen und mit der Truma App in Betrieb nehmen.
- **Flexibel:** Kann von bis zu vier mobilen Endgeräten gleichzeitig gesteuert werden.
- **Exklusiv:** Bei Ihrem Truma Vertragshändler/Truma Partner erhältlich.

Technische Daten

- Spannungsversorgung: 12 V / 24 V
- Spannungsbereich: min. 8 V, max. 30 V
- Ø Stromaufnahme: 40 mA (12 V), 20 mA (24 V)
- SIM Kartentyp: Mini-SIM (25 x 15 mm)
- Schnittstellen: TIN-Bus (2 x TIN1 austauschbar, 1 x TIN2), GSM, Bluetooth
- Bluetooth: Klasse 2
- Maße: 147 x 96 x 40 mm (L x B x H)
- Gewicht: ca. 150 g

Bitte informieren Sie sich bei Ihrem Netzbetreiber, ob das 2G-Netz weiterhin verfügbar ist. Dieses ist für die SMS-Kommunikation mit Ihrer Truma iNet Box erforderlich.

Kühle Luft – optimal verteilt



Dachklimasystem Truma Aventa

Ein Tag am Meer: Sand zwischen den Zehen, Salz auf der Haut, Sonne im Gesicht. Lassen Sie Ihr Stranderlebnis entspannt ausklingen – in einem perfekt temperierten Caravan oder Kastenwagen. Die Truma Dachklimasysteme kühlen das Fahrzeug-innere leise, kraftvoll und besonders schnell. Gleichzeitig wird die Luft entfeuchtet, sodass ein angenehmes Raumklima entsteht.

Egal, ob Sie sich für die compact oder comfort Variante der Aventa entscheiden: Beide Klimasysteme lassen sich einfach auf dem Dach Ihres Fahrzeugs montieren. Dank dem passenden Zubehör, zum Beispiel dem **optionalen Dichtrahmen**, kann die Aventa besonders schnell und absolut dicht in ein Dachfenster eingesetzt werden. Speziell für den Einbau im Kastenwagen ist ein Ausgleichsrahmenset zur Ergänzung des Dichtrahmens erhältlich.

Über den **Luftverteiler** strömt die kühle Luft in den gesamten Innenraum. Die Auslässe stellen Sie individuell ein und dosieren den Luftstrom gleichmäßig und zugfrei in Ihrem Fahrzeug. Da der Luftverteiler sehr flach gestaltet ist, bleibt fast die komplette Durchgangsfreiheit erhalten.



5 Jahre Truma Teilegarantie

Bei Ihrem Truma Vertragshändler / Truma Partner erhalten Sie eine 5 Jahre Teilegarantie auf alle Klimasysteme.



TÜV zertifiziert

Alle Truma Dachklimaanlagen Aventa sind Baumuster geprüft.

Truma Aventa comfort

Kraftvoll kühlen, effizient heizen

Unsere Schnellste: Die Aventa comfort kann mehr als nur kraftvoll kühlen. In der Übergangszeit nutzen Sie das Dachklimasystem dank integrierter Wärmepumpe auch als Heizung. Der Betrieb ist besonders energiesparend.



- **Leistungsstark:** Kühlt das Fahrzeug in kürzester Zeit.
- **Sparsam:** Im Kühl- und Heizbetrieb sehr effizient.
- **Komfortabel:** Fernbedienung, programmierbarer Timer, dimmbare LED-Beleuchtung.
- **Exklusiv:** Bei Ihrem Truma Vertragshändler / Truma Partner erhältlich.

Technische Daten

- Kühlleistung: 2400 W
- Heizleistung: 1700 W
- Stromaufnahme Kühlbetrieb (230 V): 4,2 A
- Stromaufnahme Heizbetrieb (230 V): 3,7 A
- Maße Außeneinheit: 1008 x 660 x 248 mm (L x B x H)
- Maße Luftverteiler: 670 x 523 x 46 mm (L x B x H)
- Maße Dachausschnitt: 380 x 350 mm / 400 x 400 mm (L x B)
- Gewicht: 33 kg

iNet ready ab Seriennummer 24084022.

Truma Aventa compact

Passt vom Kastenwagen bis zum Liner

Unsere Leichteste: Die Aventa compact ist so dimensioniert, dass sie auf jedes Fahrzeugdach passt. Zugleich ist sie in ihrer Leistungsklasse die leichteste und leiseste Dachklimaanlage auf dem Markt. Eine exzellente Kühlleistung ist dabei selbstverständlich.



- **Universell:** Passt auch auf kleine Fahrzeugdächer.
- **Komfortabel:** Läuft extrem leise.
- **Smart:** Klimaanlage und Klimaautomatik bequem per App steuern.
- **Exklusiv:** Bei Ihrem Truma Vertragshändler / Truma Partner erhältlich.
- **Bequem:** Die Klimaautomatik sorgt zusammen mit Heizung und Truma CP plus für konstante Wohlfühltemperatur

Technische Daten

- Kühlleistung: 1700 W
- Stromaufnahme (230 V): 2,8 A
- Maße Außeneinheit: 785 x 560 x 265 mm (L x B x H)
- Maße Luftverteiler: 556 x 496 x 46 mm (L x B x H)
- Maße Dachausschnitt: 380 x 350 mm / 400 x 400 mm (L x B)
- Gewicht: 27,5 kg

Truma Aventa compact plus

Noch mehr kompakte Kühlpower

Unsere Beste: Bei den gleichen Vorzügen wie die Aventa compact zeichnet sich die Truma Aventa compact plus durch eine größere Kühlleistung aus. Mit ihr erreichen Sie noch schneller die gewünschte Fahrzeugtemperatur.



Technische Daten

- Kühlleistung: 2200 W
- Stromaufnahme (230 V): 4,4 A
- Maße Außeneinheit: 785 x 560 x 265 mm (L x B x H)
- Maße Luftverteiler: 556 x 496 x 46 mm (L x B x H)
- Maße Dachausschnitt: 380 x 350 mm / 400 x 400 mm (L x B)
- Gewicht: 29,5 kg

Angenehmes Klima in jeder Ecke

Staukastenklimasystem Truma Saphir

Ein Staukastenklimasystem ermöglicht eine **individuelle Luftverteilung** im Fahrzeug. Die kühle Luft wird über Rohre besonders flexibel verteilt – so wie Sie es wollen. Truma bietet dafür ein exakt aufeinander abgestimmtes **Baukastensystem** an, mit dem Sie die Luftmenge regulieren und die Strömungsrichtung einstellen.

Die **Eco-Lösung** verteilt die kühle Luft über Luftausstritte am Boden. Sie ist daher einfach, günstig und schnell eingebaut. Wünschen Sie sich etwas **mehr Komfort**, leiten Sie die Luft in einem Schrank nach oben und verteilen sie so gleichmäßig im Fahrzeug. Mit der **Luxus-Variante** können Sie ganz gezielt die verschiedenen Bereiche wie Schlafen oder Wohnen auf Ihre Wohlfühltemperatur bringen. So kühlen Sie diese gleichmäßig, zugfrei und leise.

Sollte Ihnen leise immer noch zu laut sein, bauen Sie Schalldämpfer in den Kaltluftstrom ein. Bereits ein **Schalldämpfer** je Kaltluftstrang reduziert das Geräusch des Luftstroms im Innenraum um etwa 50 Prozent.

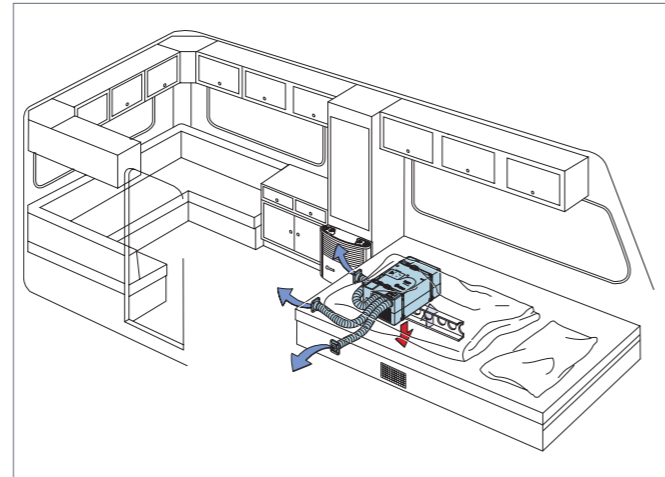

Eco-Lösung

Ideal zum Vorkühlen des Fahrzeugs. Einfach, günstig und schnell eingebaut mit dem **Saphir EasySet** (Artikel-Nr. 40090-44100).

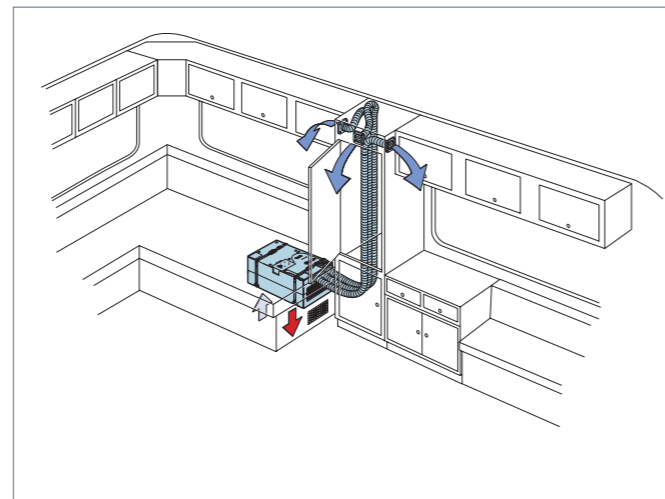

Komfort-Lösung

Für die gleichmäßige Luftverteilung im Innenraum. Die Luft wird nach oben geleitet und kühlt funktional und komfortabel ohne Zugluft. Es können bis zu 15 Meter Kaltluftrohr angeschlossen werden.



5 Jahre Truma Teilegarantie

Bei Ihrem Truma Vertragshändler/
Truma Partner erhalten Sie eine 5 Jahre
Teilegarantie auf alle Klimasysteme.





Truma Saphir compact

Staukastensystem für kleinere Fahrzeuge

Geringes Gewicht, niedriger Stromverbrauch: Die Saphir compact eignet sich bestens für kleine und mittelgroße Fahrzeuge bis zu einer Länge von 5,5 Metern. Das Staukastensystem kühlt die Luft nicht nur, sondern reinigt und trocknet sie auch.



- **Energiesparend:** Verbraucht sehr wenig Strom und ist deshalb auf beinahe allen europäischen Campingplätzen einsetzbar.
- **Praktisch:** Kühlzeit bis zu 15 Stunden im Voraus über Timer-Funktion programmieren.
- **Komfortabel:** Mit Truma CP plus zu bedienen.
- **Exklusiv:** Bei Ihrem Truma Vertragshändler/ Truma Partner erhältlich.

Technische Daten

- Kühlleistung: 1800 W
- Stromaufnahme (230 V): 2,8 A
- Maße: 560 x 400 x 290 mm (L x B x H)
- Gewicht: 20 kg

Truma CP plus kompatibel und iNet ready ab Seriennummer 23091001. In Verbindung mit einer Heizung Combi CP plus ist ein „Kupplung Bedienteilkabel“ (Art.-Nr. 39050-00175) zwischen Klimasystem und Heizung zwingend erforderlich.

Truma Saphir comfort RC

Kühlen und Heizen in einem Gerät

Mit der Saphir comfort RC kühlen Sie Fahrzeuge mit einer Länge über 5,5 Meter und bis etwa 6,5 Meter*. Zusätzlich dient das Gerät als Heizung mit Wärmepumpe – dank seines umkehrbaren Kältekreislaufs. Bei einer Heizleistung von 1700 Watt sorgt das System gerade in Übergangsjahreszeiten für angenehme Wärme.



- **Leistungsstark:** Kühlt besonders kraftvoll.
- **Kompakt:** Die Kleinste ihrer Klasse – platzsparend und geschützt in der Sitztruhe verbauen.
- **Komfortabel:** Individuelle Wohlfühltemperatur dank Heiz-/Kühlautomatik einstellen.
- **Exklusiv:** Bei Ihrem Truma Vertragshändler/ Truma Partner erhältlich.

Technische Daten

- Kühlleistung: 2400 W
- Heizleistung: 1700 W
- Stromaufnahme Kühlbetrieb (230 V): 4,2 A
- Stromaufnahme Heizbetrieb (230 V): 3,7 A
- Maße: 628 x 400 x 290 mm (L x B x H)
- Gewicht: 23,5 kg

* Ab 6,5 m Länge empfehlen wir den Einbau von zwei Saphir Klimasystemen.

truma SERVICE

Information
Anmeldung

Immer und überall für Sie da



Truma Service

Wenn Sie Hilfe benötigen, sind wir gerne für Sie da – überall in Ihrer Nähe: Mit den mobilen Truma Servicetechnikern, in der Truma Servicewerkstatt in Putzbrunn und mit rund 500 Service Partnern in ganz Europa und in den wichtigsten Campingregionen weltweit. Mit den richtigen Werkzeugen, Original-Ersatzteilen und all der Erfahrung, die wir in mehr als 70 Jahren gesammelt haben. Damit Sie schnell wieder vorankommen.

Truma Vertragshändler/ Truma Partner

Truma Vertragshändler/Truma Partner bieten Ihnen ein größeres Leistungsangebot als andere Caravaning-Händler.

Truma Vertragshändler/Truma Partner:

- gewähren eine Teilegarantie von fünf Jahren auf ausgewählte Produkte,
- bieten Ihnen die gesamte Truma Produktpalette an,
- werden regelmäßig geschult,
- sind oft gleichzeitig Service Partner.



www.truma.de/haendlersuche

Truma Online

Bleiben Sie mit unseren Online-Portalen auf dem Laufenden und teilen Sie dort Ihre Erfahrungen mit uns. Werden Sie Abonnent, Fan oder Follower!

Website

Vom Downloadcenter bis zur Händlersuche: Die Website www.truma.de ist Ihre erste Anlaufstelle, wenn Sie Hilfe benötigen oder sich ausführlich über Truma Produkte informieren wollen.

Newsletter

Mit dem Newsletter erhalten Sie Infos zu Produktneuheiten, Unternehmen & Co. direkt ins E-Mail-Postfach.

Truma App

In Kombination mit der iNet Box steuern Sie Ihre iNet-fähige Heizung und Klimaanlage mit der App einfach von unterwegs.

Social Media



<https://facebook.com/Truma.Fan>



<https://youtube.com/trumageraetetchnik>



<https://instagram.com/truma.official/>

Ihr direkter Draht zu Truma

Truma Service Center

E-Mail: service@truma.com

Telefon: +49 (0)89 4617-2020

Website

www.truma.de/service

Holen Sie sich die Expertentipps!

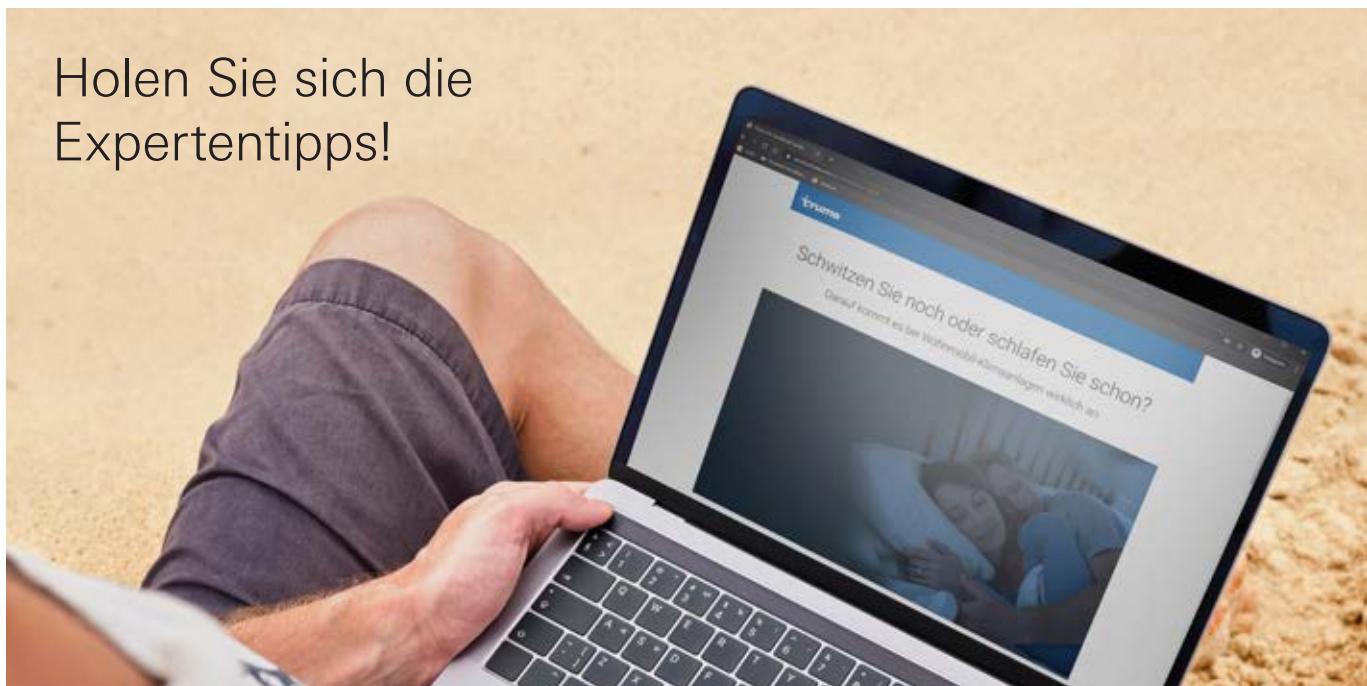

In unserem Klimaratgeber erfahren Sie welche Klimaanlage die Richtige für Sie ist, worauf Sie beim Kauf unbedingt achten sollten und wie die Truma Klimaanlage im Vergleich zu den Wettbewerbsprodukten abschneiden.



Jetzt herunterladen unter www.truma.de/klimaratgeber



Ihr Truma Vertragshändler / Truma Partner berät Sie gerne.



Gedruckt auf FSC®-zertifiziertem Profibulk 1.1 Papier. Alle Rohstoffe stammen gemäß EMAS-Registrierung aus nachhaltig bewirtschafteten Quellen und werden ressourcenschonend verarbeitet. Für unsere Umwelt. Für Sie.

Truma Gerätetechnik GmbH & Co. KG
Wernher-von-Braun-Straße 12
85640 Putzbrunn
Deutschland

www.truma.com



Mehr Komfort für unterwegs